

SCHACHTABDECKUNG

B125Q/550_001

MODELL: QUADRATISCH

KLASSE | B125

NORM | EN 124-5:2015

(probelast kN 125). Bürgersteige – Fußgängerzonen, die gelegentlich dem Verkehr geöffnet werden - Parkplätze und Parkdecks für Kraftfahrzeuge

HARZ: selbstverlöschendes Orthophthalikum

MATRIX: Glasfaser

PROZESSADDITIVE UND REAKTIONSFÖRDERER:

verschiedene Zusatzstoffe

PRODUKTIONSTECHNOLOGIE:

SMC-Formpressen mit Prepregs



DECKEL

D	mm 600X600
h	mm 25

RAHMEN

F	mm 673X673
C/O	mm 560X560
H	mm 36

GEWICHT

DECKEL	kg 18,0
RAHMEN	kg 3,4
GESAMT	kg 21,4

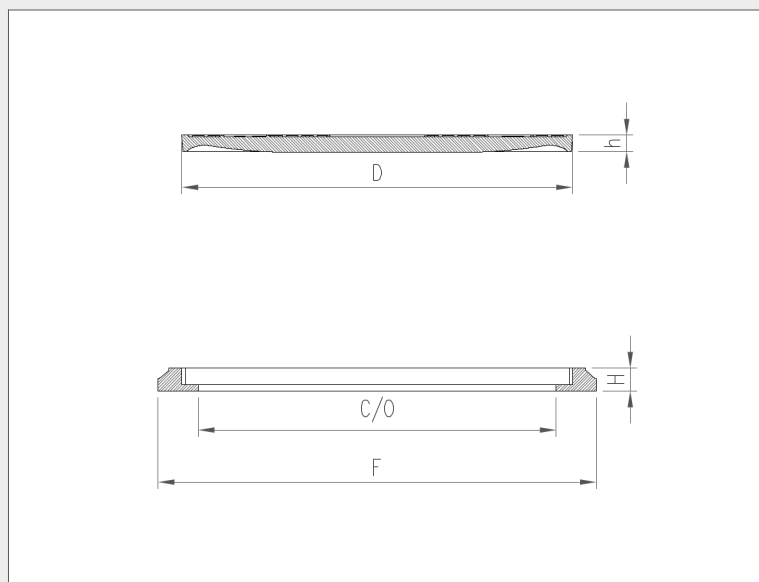

OBERFLÄCHENFINISH

14x14 Quadrat mit T01-Behandlung

FARBE

schwarz RAL 9011

AUSHEBESCHLÜSS

AUSHEBESCHLÜSSEL 2

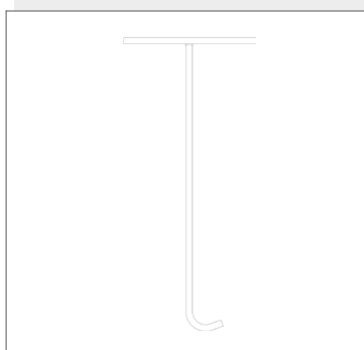

ZUBEHÖR

HEBEN:

2 Schraubringe 2 Dichtungsringe 2
Sechskantmuttern

BEFESTIGUNG:

4 Schrauben TCE